

納まり参考図

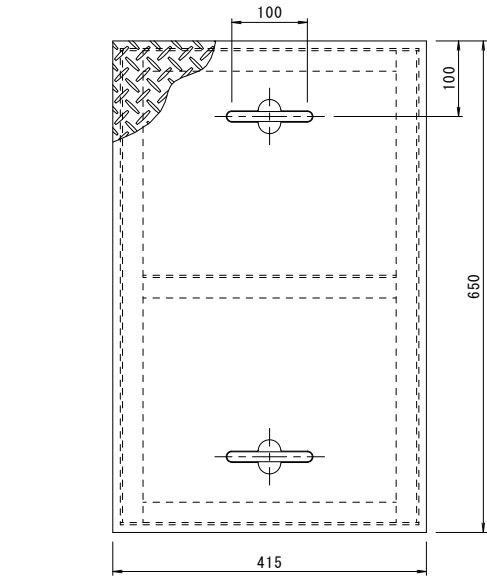

蓋詳細図 S=1:5  
 表面処理: エポキシ樹脂コーティング (色: グレー)

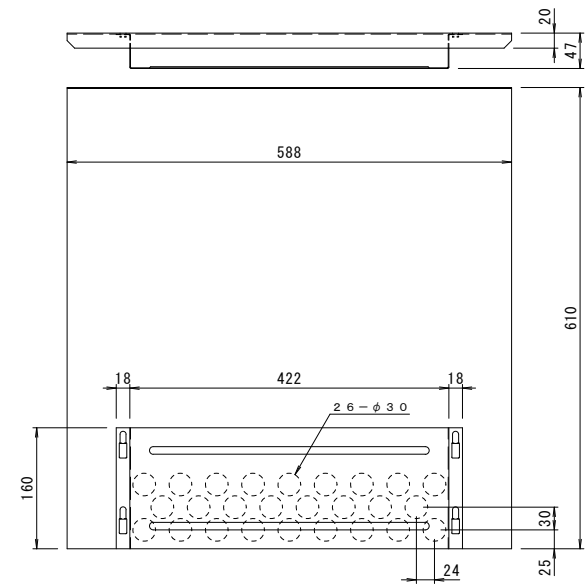

可動式隔板詳細図 S=1:5

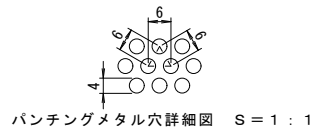
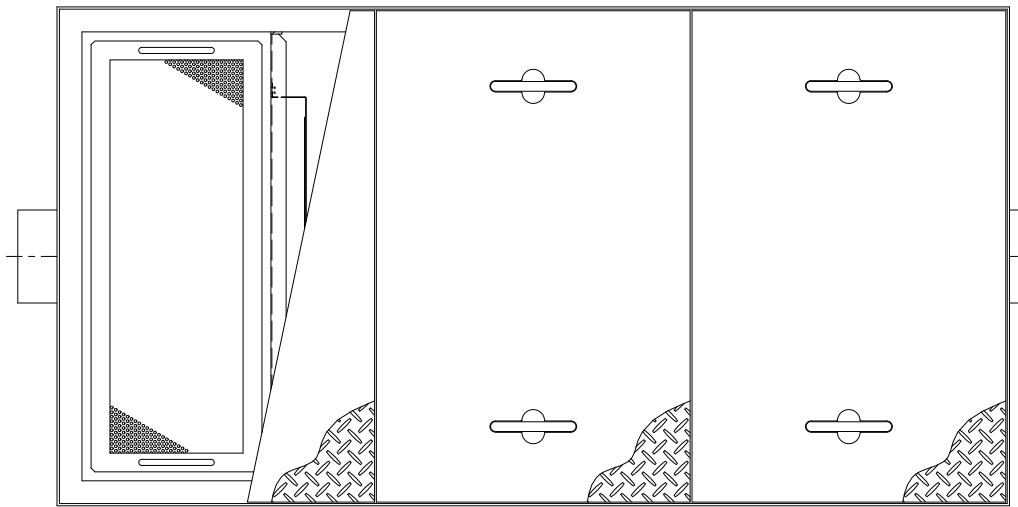

パンチングメタル穴詳細図 S=1:1

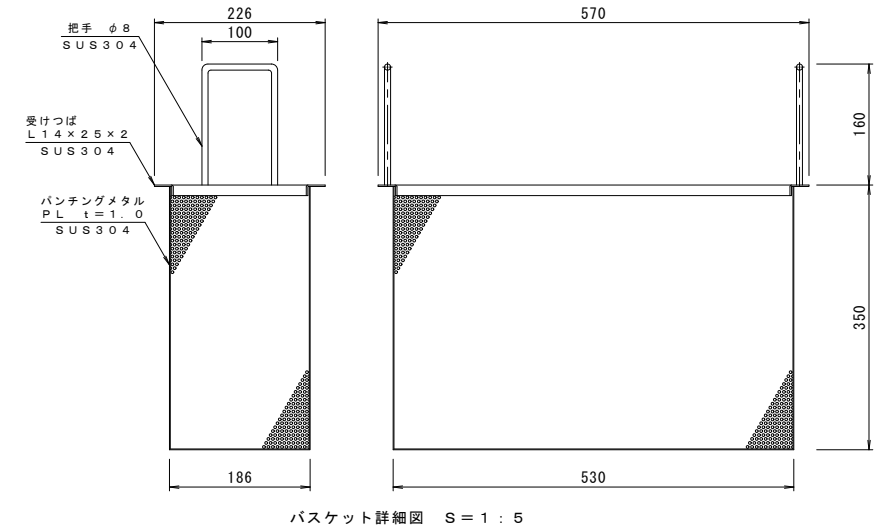
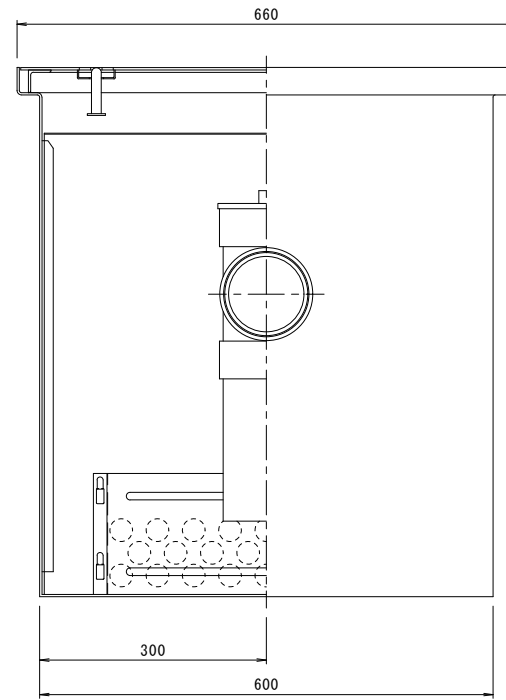
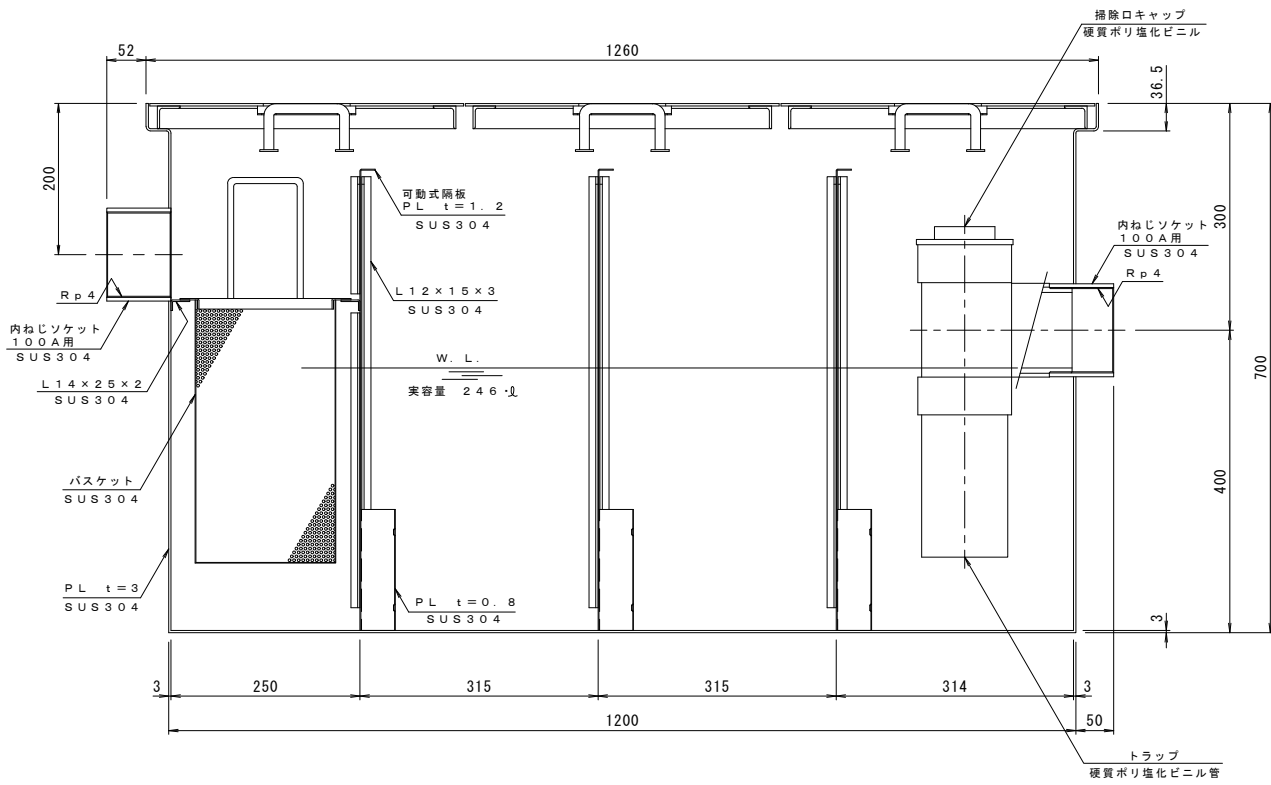

バスケット詳細図 S=1:5

本体の表面処理: 防錆塗装  
 実容量: 246リットル  
 許容流入流量: 184.5リットル/分

訂	年・月・日	内 容	製 図 検 査 年・月・日	内 容	製 図 検 査 年・月・日	備 考
正						

工事名称	製 図	検 査	作成年月日	カネノウ株式会社
図面名称	日 沖	樋 口	98-7-29	
厨房用 バイブ式埋設型 グリース阻集器 KSGT-6030	縮 尺	縮 尺	縮 尺	図 番
	1:5	1:5	1:5	1R12820