

蓋詳細図 S=1:5
表面処理: 溶融亜鉛メッキ

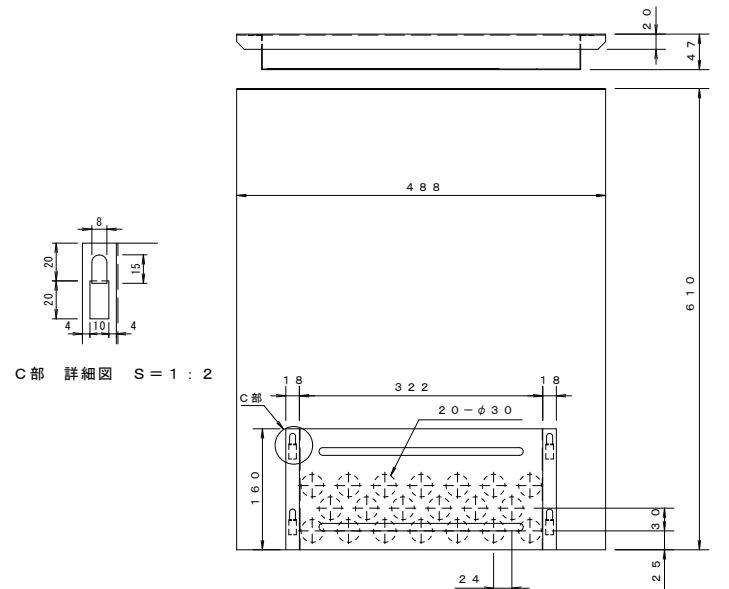

C部 詳細図 S=1:2

可動式隔板詳細図 S=1:5

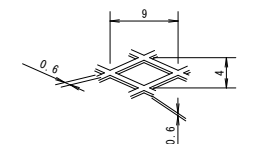

バスケット網詳細図 S=2:1

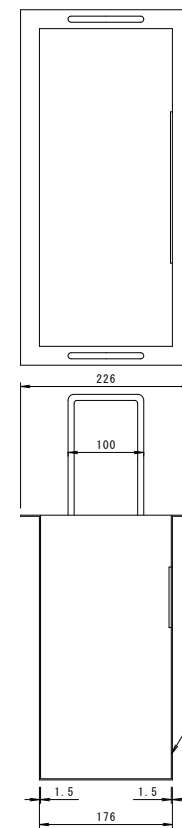

バスケット詳細図 S=1:5

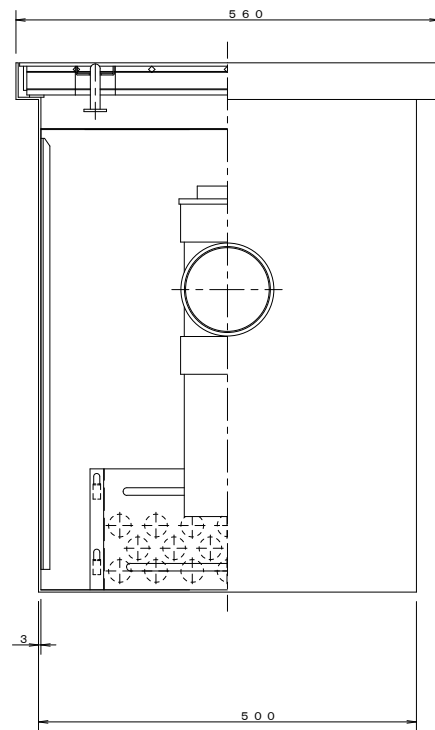
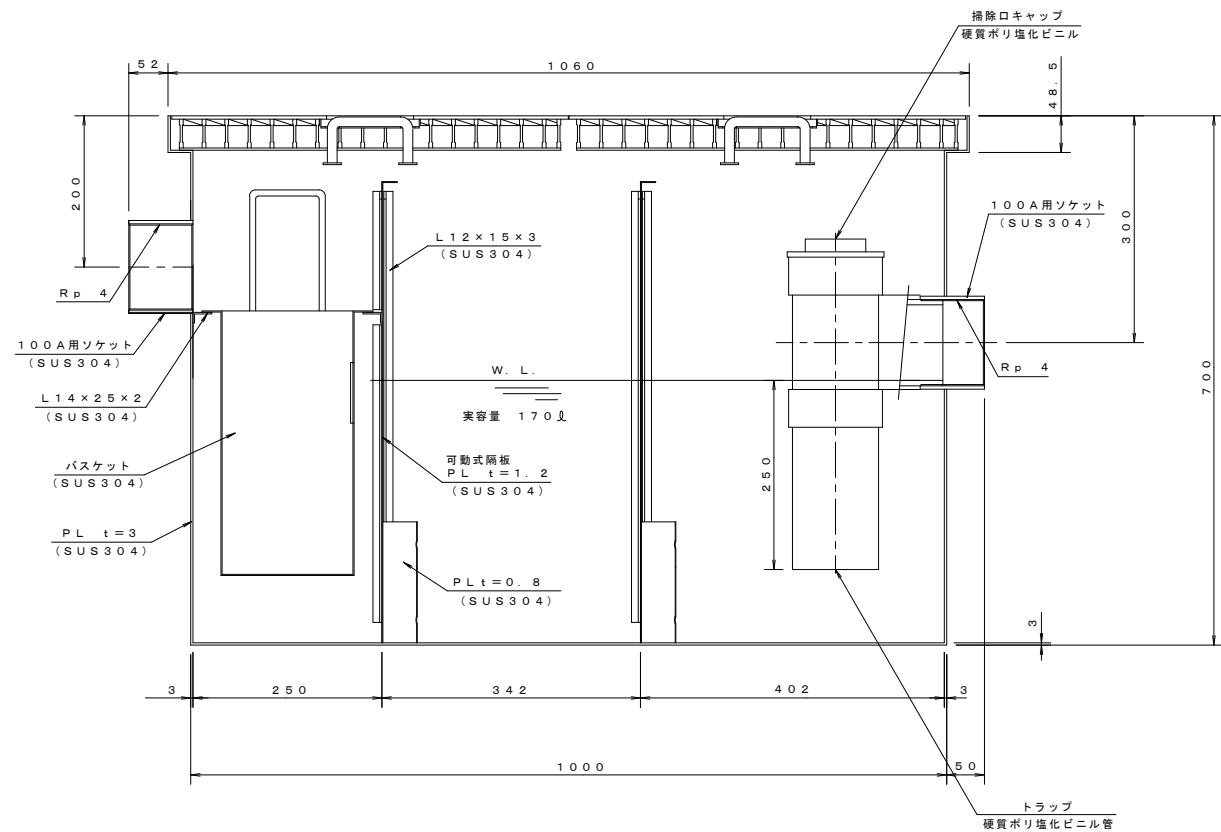
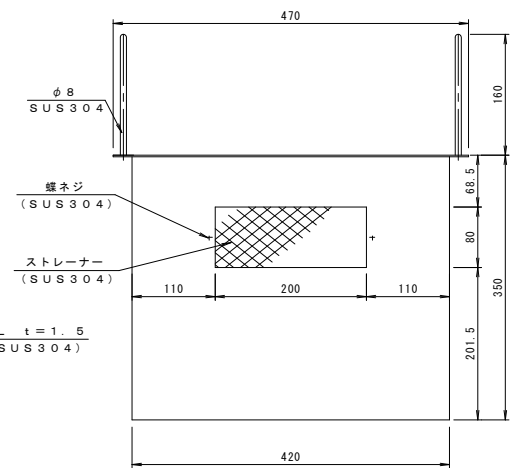

本体の表面処理: 防錆塗装
実容量 170リットル
許容流入流量: 127.5リットル/min

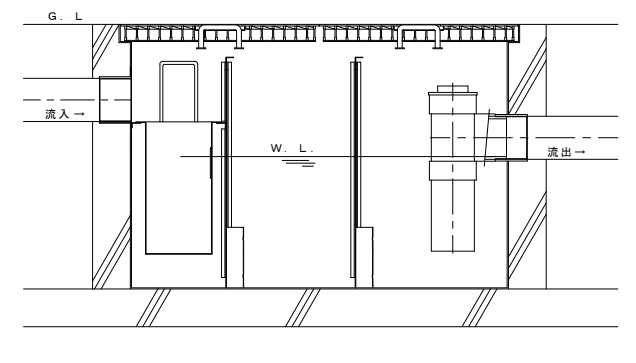

納まり参考図

年・月・日	内 容	製 図 検 査	年・月・日	内 容	製 図 検 査	備 考

工事名称	
図面名称	駐車場・洗車場・給油用 パイプ式埋設型 オイル阻集器 <T-6仕様> KSOT-6-6010

製 図	日 沖	検 査	樋 口	作成年月日	1995.04.01	カネノウ株式会社 図番 1R12683
縮 尺	1:5, 1:2, 1:1					