

10

ステンレス製玄関マット

ステンレス製
玄関マット



玄関マットの特徴	402
ラインナップ	402
ノンスリップタイプ重歩行用	403
ノンスリップタイプ一般歩行用	403
滑り止め模様付一般歩行用	404
プレーンタイプ一般歩行用	405
受枠用こて仕上レベルゲージ	406
施工上の注意	406

建物の顔である玄関のイメージを高めま



ホテルや銀行、オフィスなどの建築物にふさわしい高級感を玄関に要求する場合に最適なステンレス製の玄関マットです。

ステンレス素材が持つシャープな輝きとともに、強度にも優れているため、アルミ材などに比較して抜群の耐摩耗性を発揮します。デパートや病院など通行頻度の高い玄関でも十二分に対応できます。

ノンスリップタイプや重歩行用などを揃え、充実したラインナップとなっています。

訪れる人々に好印象と安全を寄与するカネソウのステンレス製玄関マットです。

材 質

玄関マットに使用している主要材料の材質はJIS G 4318に定めるステンレス鋼棒 SUS304に冷間引抜加工を施したものを使用しています。
(MYQ-H-15、MYQ-15、MYR-H-15、MYR-15には溶接Tバーを使用しています。)

防滑性能について

建築物の出入口、屋内の通路などにおいては、滑り抵抗係数「C.S.R」の評価基準は、一般社団法人日本建築学会の推奨値(案)である、C.S.R=0.4以上が望ましいとされており

カネソウステンレス製玄関マット「ノンスリップタイプ」は、水+ダストの滑りやすい条件において、滑り抵抗係数 C.S.R=0.4以上を確保しており、建築物の出入口部において、安心してお使いいただけます。

滑り抵抗係数 試験条件
C.S.R=0.4 滑り片 : ゴムシート
以上 硬さ72~80
表面状態 : 水+ダスト散布

デルタタイプ

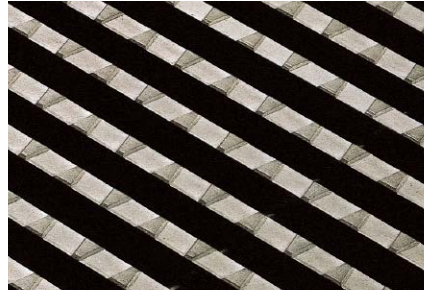

ローレットタイプ



メンバー形状

メンバーの断面形状は、T型を採用。玄関マットの荷重強度を損なうことなく、マット全体の軽量化を図りました。清掃時の持ち上げ等、メンテナンスが容易となります。また、砂の目詰まりも起こしにくい形状です。

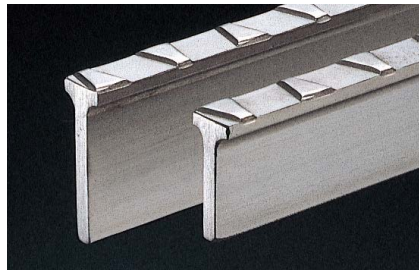

メンバー間のすきま

メンバー間のすきま寸法は6mm、7mm、8mm、9mmの4種類を設定。細目設計のため、車椅子の車輪、キャスターなどがすきまに落ちることなく、スムーズに玄関マットの上を通行することができます。



受枠

受枠も本体と同じステンレス素材を採用。また、コーナー部は45度カットの突き合わせで、見た目にも美しく、玄関マットと一体感のある納まりが実現し、エントランス部の美観向上に貢献します。



ノンスリップタイプ重歩行用玄関マット

強度と安全性を兼ね備えたい場所にご使用ください。

QM20・DM20

P.403

すきま7mm

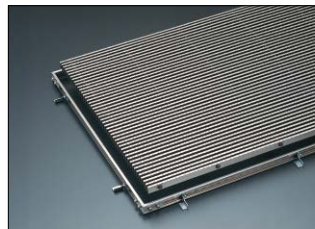

ノンスリップタイプ・滑り止め模様付一般歩行用玄関マット

特に安全性を重視したい場所でご使用ください。

QM15・DM15

P.403

すきま7mm/8mm

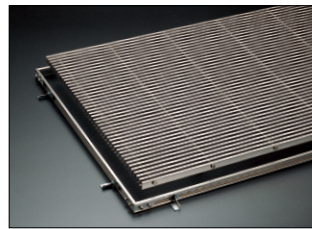

MYQ-H-15・MYQ-15

P.404

すきま6mm/9mm

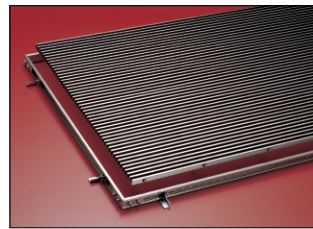

一般歩行用玄関マット

オフィスビルなど比較的通行量の少ない場所でご使用ください。

MYR-H-15・MYR-15

P.405

すきま6mm/9mm

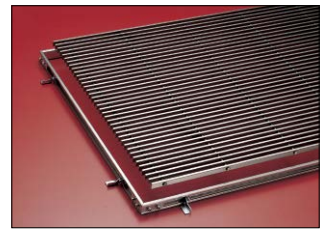

タイル目地について

カネソウステンレス製玄関マットは、受枠外寸法がタイル目地割に合致するよう設計されています。美しく整然とした床タイル仕上が可能です。

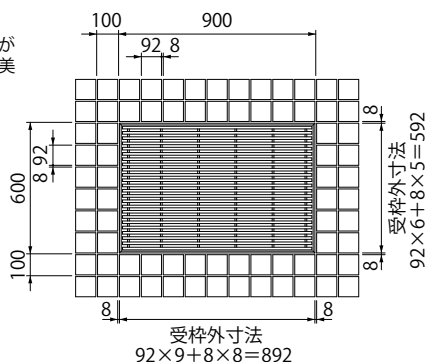

開閉ハンドル

D型 開閉ハンドル



材質：SS400
処理：電気亜鉛めっき

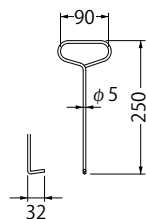

ステンレス製玄関マット

ノンスリップタイプ(ローレット模様)

重歩行用玄関マット **QM20** / 一般歩行用玄関マット **QM15**

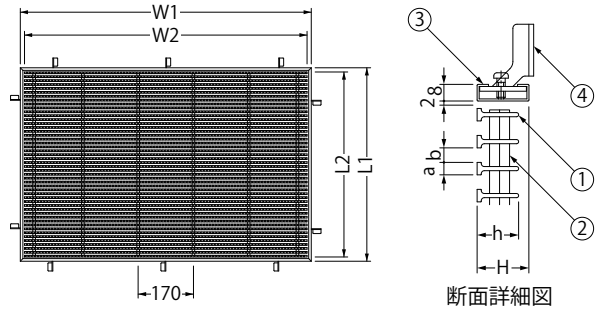
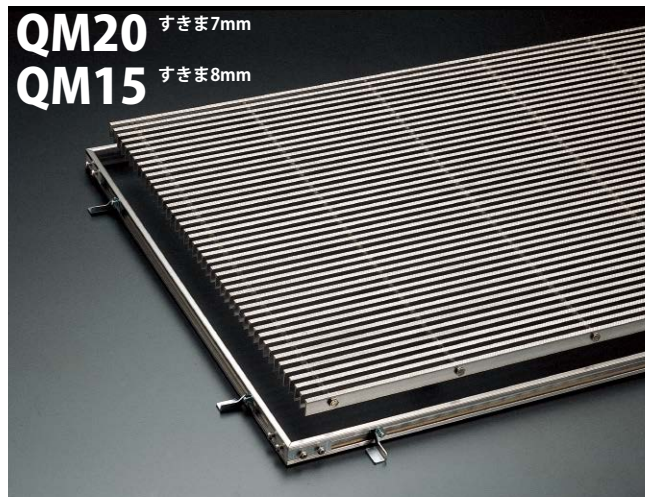

メインバーの形状

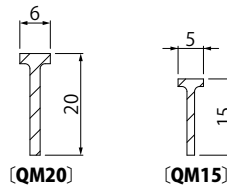

部品構成

- ①メインバー 材質：SUS304
- ②クロスバー 材質：SUS304
- ③受枠 材質：SUS304
- ④アンカー 材質：SPHC 処理：電気亜鉛めっき

別売部品

・開閉ハンドル **D型** (402ページ参照)

◆設計情報

メインバーの表面にローレット模様の滑り止め加工が施してあるため、滑りにくく雨の日の歩行も安全です。

◆注文・発注情報

標準品以外をご注文の場合は、受枠外寸法(W1×L1)でご指示ください。また、その他の寸法で指示する場合は、必ずこの寸法であるかご指示ください。

<例>

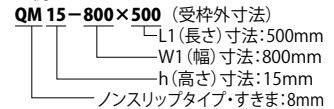

滑り抵抗係数 **C.S.R=0.4** 以上
試験条件
滑り片 : ゴムシート 硬さ72~80
表面状態 : 水+ダスト散布

寸法・質量表

呼称	受枠外寸法		本体寸法		H	QM20				QM15			
	W1	L1	W2	L2		a	b	h	マット質量	a	b	h	マット質量
	900×600	892	592	872		572	25	6	7	20	15.8kg	5	8
1200×600	1192	592	1172	572	25	6	7	20	21.4	5	8	15	13.0
1200×900	1192	892	1172	872	25	6	7	20	32.1	5	8	15	19.3
1500×900	1492	892	1472	872	25	6	7	20	40.3	5	8	15	23.8
1800×900	1792	892	1772	872	25	6	7	20	48.3	5	8	15	28.4

ノンスリップタイプ(デルタ模様)

重歩行用玄関マット **DM20** / 一般歩行用玄関マット **DM15**

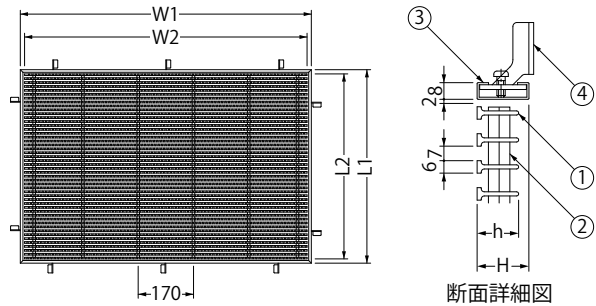
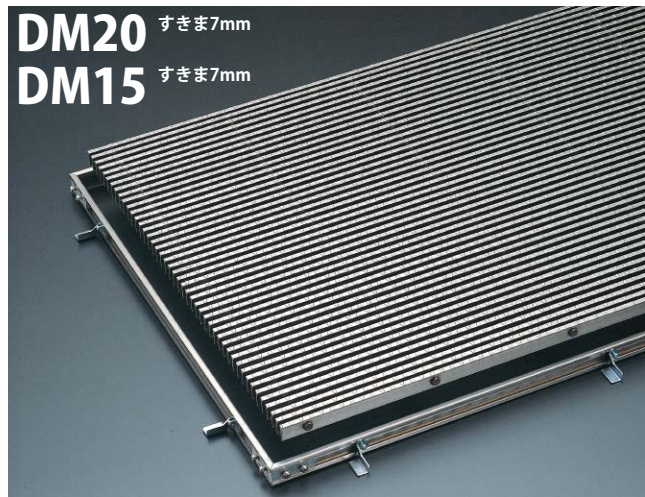

メインバーの形状

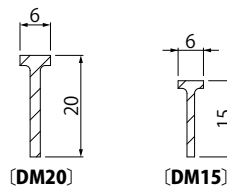

部品構成

- ①メインバー 材質：SUS304
- ②クロスバー 材質：SUS304
- ③受枠 材質：SUS304
- ④アンカー 材質：SPHC 処理：電気亜鉛めっき

別売部品

・開閉ハンドル **D型** (402ページ参照)

◆設計情報

メインバーの表面にデルタパターンの滑り止め加工が施してあります。

◆注文・発注情報

標準品以外をご注文の場合は、受枠外寸法(W1×L1)でご指示ください。また、その他の寸法で指示する場合は、必ずこの寸法であるかご指示ください。

<例>

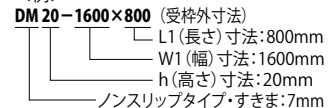









滑り抵抗係数 **C.S.R=0.4** 以上
試験条件
滑り片 : ゴムシート 硬さ72~80
表面状態 : 水+ダスト散布

寸法・質量表

呼称	受枠外寸法		本体寸法		H	DM20		DM15	
	W1	L1	W2	L2		h	マット質量	h	マット質量
	900×600	892	592	872		572	25	20	15.8kg
1200×600	1192	592	1172	572	25	20	21.4	15	15.8
1200×900	1192	892	1172	872	25	20	32.1	15	23.9
1500×900	1492	892	1472	872	25	20	40.3	15	29.9
1800×900	1792	892	1772	872	25	20	48.3	15	35.9

ステンレス製玄関マット

ノンスリップタイプ(ローレット模様)
一般歩行用玄関マット(すきま6mm)

- ルーフドレン 
- システムドレン 
- フアーハッチ マシンハッチ 
- ラインピット 
- クリーンピット 
- 排水ユニット 
- スクリーナー 
- フロアルーバー 

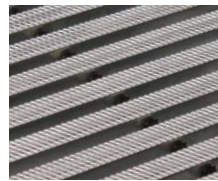
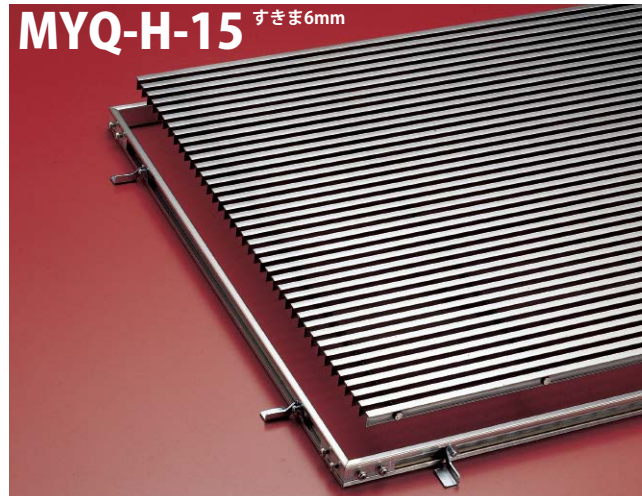

滑り抵抗係数 試験条件
C.S.R=0.4 滑り片 : ゴムシート
以上 硬さ72~80
表面状態 : 水+ダスト散布

- 滑り抵抗係数C.S.R=0.4以上を確保した、ノンスリップタイプです。
- メインバー間のすきまは6mmで、車椅子の車輪やキャスターなどが、スムーズに通行できます。

ノンスリップ形状

寸法・質量表

呼称	受枠外寸法		本体寸法		H	h	マット質量
	W1	L1	W2	L2			
900×600	892	592	872	572	25	15	9.5kg
1200×600	1192	592	1172	572	25	15	12.6
1200×900	1192	892	1172	872	25	15	19.1
1500×900	1492	892	1472	872	25	15	24.0
1800×900	1792	892	1772	872	25	15	28.8

※比較的通行量の少ない場所に適します。

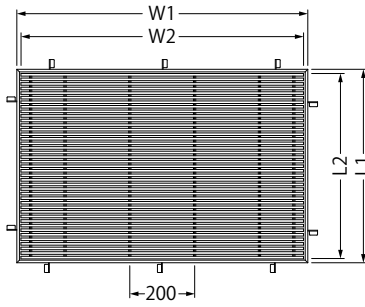

メインバーの形状

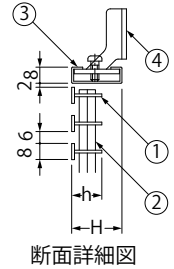
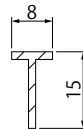

断面詳細図

部品構成

- ①メインバー 材質: SUS304
- ②クロスバー 材質: SUS304
- ③受枠 材質: SUS304
- ④アンカー 材質: SPHC
処理: 電気亜鉛めっき

別売部品

・開閉ハンドル D型 (402ページ参照)

◆設計情報

メインバーの表面にローレット模様の滑り止め加工が施してあります。

◆注文・発注情報

標準品以外をご注文の場合は、受枠外寸法(W1×L1)でご指示ください。また、その他の寸法で指示する場合は、必ずこの寸法であるかご指示ください。

<例>

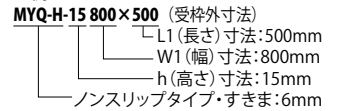

滑り止め模様付(ローレット模様)
一般歩行用玄関マット(すきま9mm)

- スマートソケット スマートソケット 
- ステンレス製玄関マット 
- 自動ドアガード 
- EXジョイント 
- 仕口ダンパー 
- 屋上緑化関連製品 
- ガーデンエッジ 
- ガーデングレート 
- 環境配慮関連製品 
- 車止め 
- 鉄蓋 
- みぞ蓋 
- 床板用グレーチング 
- グリス阻集器 
- 床排水金物 通気金物 
- 上水道用鉄蓋 
- 誘導用マーカー 
- 資料編 

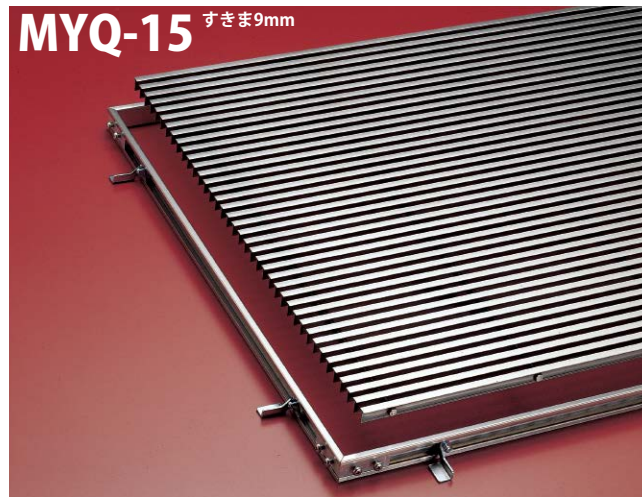

- 滑り止め模様付で、安全性に配慮した製品です。
- メインバー間のすきまは9mmで軽量のため、清掃時の持ち上げなどが容易に行えます。

滑り止め模様

寸法・質量表

呼称	受枠外寸法		本体寸法		H	h	マット質量
	W1	L1	W2	L2			
900×600	892	592	872	572	25	15	8.0kg
1200×600	1192	592	1172	572	25	15	10.6
1200×900	1192	892	1172	872	25	15	15.9
1500×900	1492	892	1472	872	25	15	20.0
1800×900	1792	892	1772	872	25	15	24.0

※比較的通行量の少ない場所に適します。

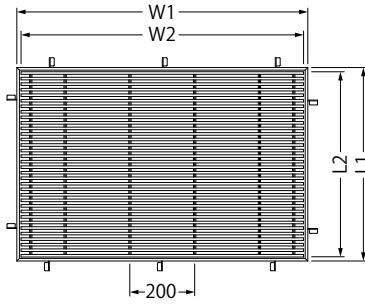

メインバーの形状

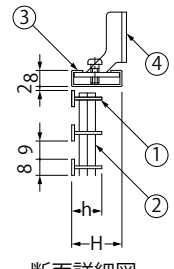
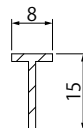

断面詳細図

部品構成

- ①メインバー 材質: SUS304
- ②クロスバー 材質: SUS304
- ③受枠 材質: SUS304
- ④アンカー 材質: SPHC
処理: 電気亜鉛めっき

別売部品

・開閉ハンドル D型 (402ページ参照)

◆設計情報

メインバーの表面にローレット模様の滑り止め加工が施してあります。

◆注文・発注情報

標準品以外をご注文の場合は、受枠外寸法(W1×L1)でご指示ください。また、その他の寸法で指示する場合は、必ずこの寸法であるかご指示ください。

<例>

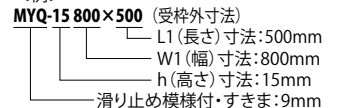

ステンレス製玄関マット

プレーンタイプ

一般歩行用玄関マット(すきま6mm)

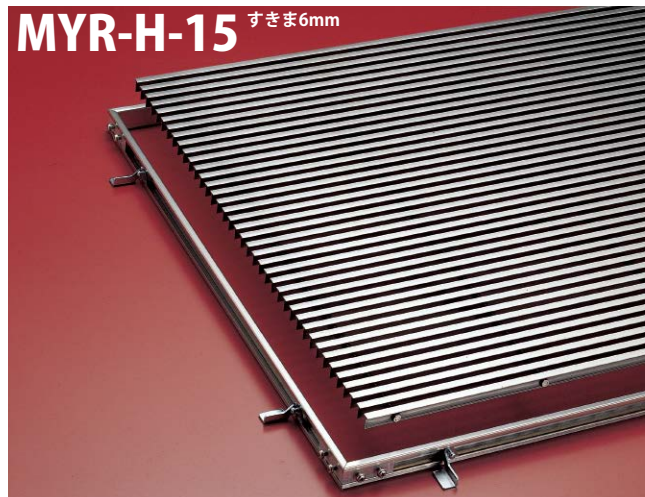

※比較的通行量の少ない場所に適します。

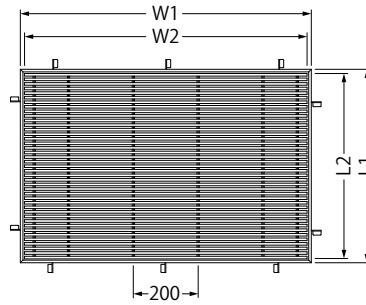

メインバーの形状

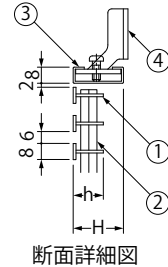
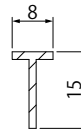

断面詳細図

部品構成

- ①メインバー 材質: SUS304
- ②クロスバー 材質: SUS304
- ③受枠 材質: SUS304
- ④アンカー 材質: SPHC
処理: 電気亜鉛めっき

別売部品

・開閉ハンドル **D型** (402ページ参照)

- メインバーの表面が平滑なため、汚れがつきにくく、美しさを保ちます。
- メインバー間のすきまは6mmで、車椅子の車輪やキャスターなどがスムーズに通行できます。

寸法・質量表

<単位:mm>

呼称	受枠外寸法		本体寸法		H	h	マット質量
	W1	L1	W2	L2			
900×600	892	592	872	572	25	15	9.5kg
1200×600	1192	592	1172	572	25	15	12.6
1200×900	1192	892	1172	872	25	15	19.1
1500×900	1492	892	1472	872	25	15	24.0
1800×900	1792	892	1772	872	25	15	28.8

◆注文・発注情報

標準品以外をご注文の場合は、受枠外寸法(W1×L1)でご指示ください。また、その他の寸法で指示する場合は、必ずこの寸法であるかご指示ください。

<例>

MYR-H-15 800×500 (受枠外寸法)
 L1(長さ)寸法:500mm
 W1(幅)寸法:800mm
 h(高さ)寸法:15mm
 プレーンタイプ・すきま:6mm

プレーンタイプ

一般歩行用玄関マット(すきま9mm)

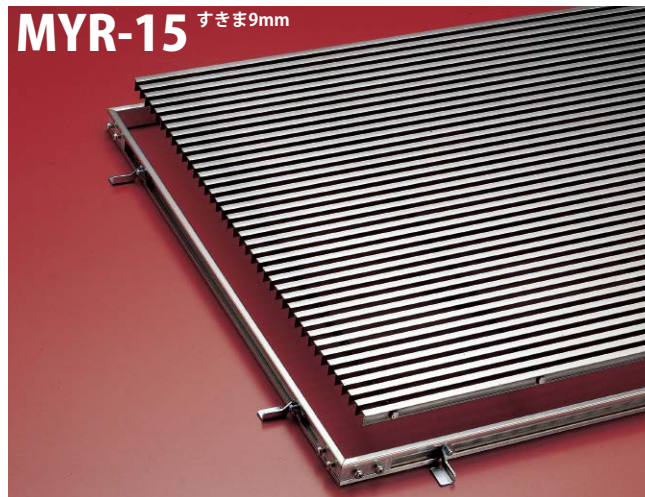

※比較的通行量の少ない場所に適します。

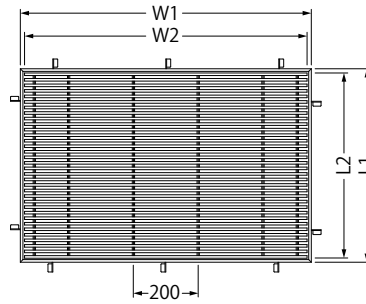

メインバーの形状

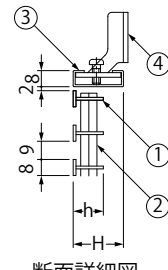
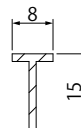

断面詳細図

部品構成

- ①メインバー 材質: SUS304v
- ②クロスバー 材質: SUS304
- ③受枠 材質: SUS304
- ④アンカー 材質: SPHC
処理: 電気亜鉛めっき

別売部品

・開閉ハンドル **D型** (402ページ参照)

- メインバーの表面が平滑なため、汚れがつきにくく、美しさを保ちます。
- メインバー間のすきまは9mmで軽量のため、清掃時の持ち上げなどが容易に行えます。

寸法・質量表

<単位:mm>

呼称	受枠外寸法		本体寸法		H	h	マット質量
	W1	L1	W2	L2			
900×600	892	592	872	572	25	15	8.0kg
1200×600	1192	592	1172	572	25	15	10.6
1200×900	1192	892	1172	872	25	15	15.9
1500×900	1492	892	1472	872	25	15	20.0
1800×900	1792	892	1772	872	25	15	24.0

◆注文・発注情報

標準品以外をご注文の場合は、受枠外寸法(W1×L1)でご指示ください。また、その他の寸法で指示する場合は、必ずこの寸法であるかご指示ください。

<例>

MYR-15 800×500 (受枠外寸法)
 L1(長さ)寸法:500mm
 W1(幅)寸法:800mm
 h(高さ)寸法:15mm
 プレーンタイプ・すきま:9mm

玄関マット受枠用
こて仕上レベルゲージ

LG

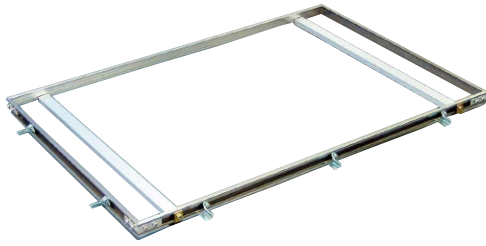

仕上面のレベル出しが正確に行えます

- 玄関マットの敷設面のレベルが正確に出せるレベルゲージです。
- 仕上レベルは、玄関マットの厚さに応じて3段階に調整が可能です。
- 調整可能なレベルは、16mm(マット厚15mm用)、21mm(マット厚20mm用)です。
- 2本のレベルゲージ間に直棒を差し渡すことにより、敷設面のレベル確認ができます。

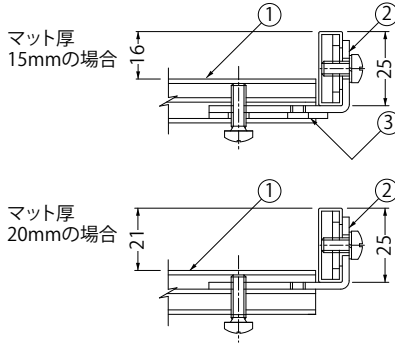
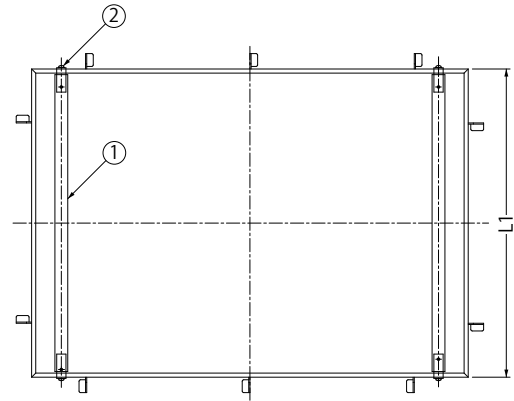

部品構成

- ①レベルゲージ 材質：A6063S
処理：陽極酸化塗装複合皮膜
- ②固定金具 材質：SPHC
処理：電気亜鉛めっき
- ③調整座金 材質：SPHC
処理：電気亜鉛めっき

※③調整座金は
マット厚15mmの場合のみ使用します。

寸法表

<単位:mm>

呼称	L1
592	592
892	892

◆設計情報

玄関マット上面は、G.L.面(受枠目地上端)より1mm下がります。

◆注文・発注情報

レベルゲージ2本1組の商品構成です。受枠は含まれておりませんのでご注意ください。

標準品以外をご注文の場合は、受枠外寸法(L1寸法)をご指示ください。

<例>

LG-750
L1(長さ)寸法:750mm
受枠外寸法
製品番号

納まり図

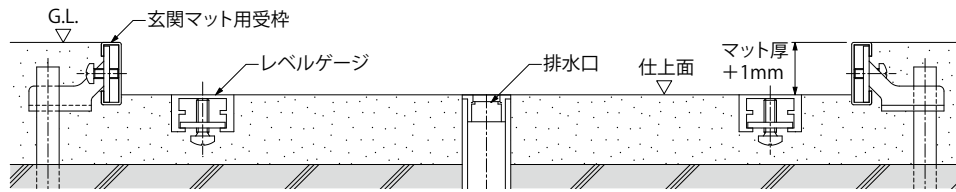

施工上の注意

受枠の組立

受枠の仕上レベルラインを合わせてコーナー金具を通し、付属のねじで4ヶ所固定し、その後、アンカーを受枠に固定します。呼称1500×900以上の製品については、補助バーを使用しますので、受枠に補助バー固定金具を取りつけてください。

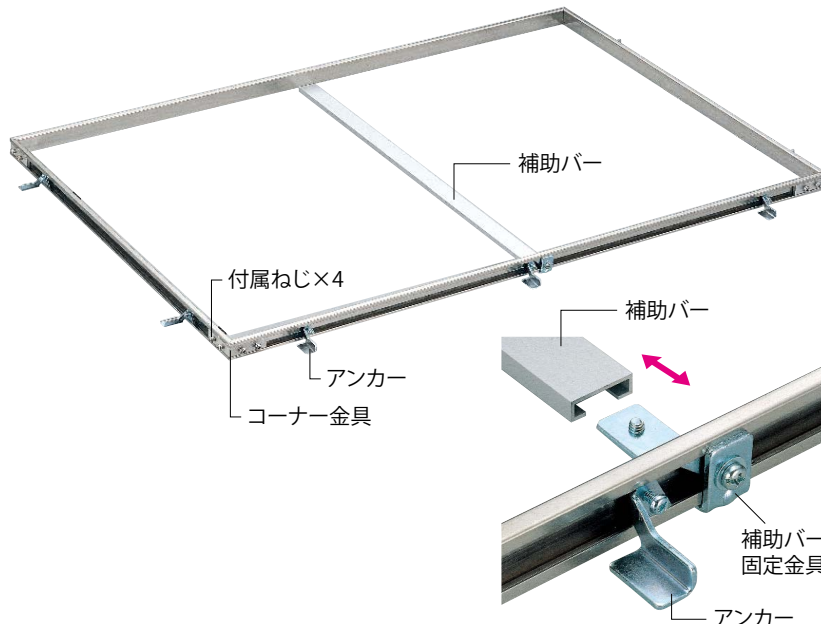

断面納まり図

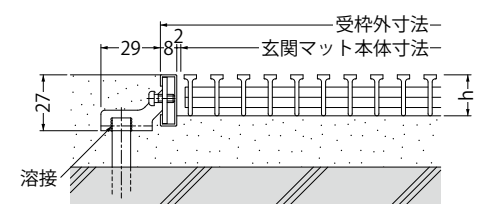

受枠の仕上レベルライン

ステンレス製受枠には、深さ13mm、15mm、20mmの位置に仕上レベルラインが入っております。施工の際にモルタル仕上のレベルが確実に割り出せ、美しく仕上げる事ができます。

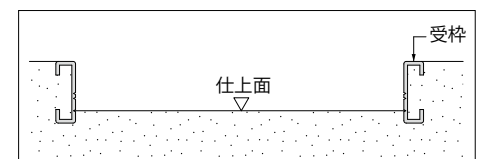
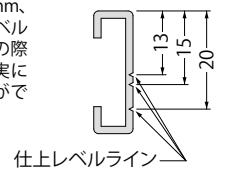

◆販売情報

受枠コーナー部は45°カットの突き合わせで、きれいな仕上がりです。

- ルーフドレン
- システムドレン
- フローハッチマジンハッチ
- ラインピット
- クリーンピット
- 排水ユニット
- スクリーナー
- フロアルーパー
- スマートソケットスマートフタ
- ステンレス製玄関マット
- 自動ドアガード
- EXジョイント
- 仕口ダンパー
- 屋上緑化関連製品
- ガーデンエッジ
- ガーデングレート
- 環境配慮関連製品
- 車止め
- 鉄蓋
- みぞ蓋
- 床板用グレーチング
- グリス阻集器
- 床排水金物通気金物
- 上水道用鉄蓋
- 誘導用マーカー
- 資料編