

24

上水道用鉄蓋・筐



機能別分類表・各種規格対照表	1068
量水器柵用鉄蓋	1069
止水弁用筐	1070
散水栓用ボックス	1072

止水弁や散水栓・水道メーター用の鉄蓋です



鑄出文字・マークについて

上水道用鉄蓋には「空気弁」などの文字を入れた鉄蓋をご注文に応じて製作しています。納期、価格などの詳細は当社へお問い合わせください。なお、製作には若干日数が必要です。お急ぎの場合や数量の多い場合は、前もってお早めにご発注ください。

鑄出文字・マークの位置

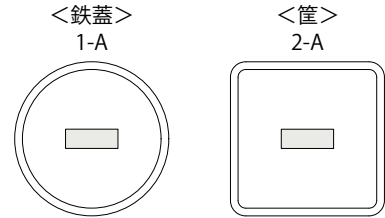

材 質

上水道鉄蓋・筐の材質のうち鑄鉄製品はJIS G 5501に定めるねずみ鑄鉄品FC200、または、JIS G 5502に定める球状黒鉛鑄鉄品FCD500-7です。

塗 装

樹脂系塗料による電着塗装を行っております。電着塗装には次のような特長があります。
 耐食性、耐水性に優れる。
 美しい塗装肌、艶を有する。
 エッジ部などの隠蔽性に優れる。
 塗装ムラが少なく、均一な塗装面が得られる。
 鉛を使用しない水溶性塗料のため環境に優しい。

質 量

標準質量で示しております。鑄鉄製品は製造法上5%前後の質量差が生じることがあり、表示質量と実質量に差がでる場合がありますので、ご了承願います。

寸 法 差

鑄出し品は、JIS B 0403の寸法公差に従っています。

機能別分類表

用途	適用荷重	製品符号	ページ	適合呼び径 (mm)																	備考					
				10	20	30	40	50	60	70	80	90	100	150	200	250	300	350	400							
量水器柵用	T-2	HMB-1S	1069			—																			蝶番式	
		HMB-2S	1069				—																			
		HMB-3S	1069					—																		
止水弁用	歩行	HKB-1	1070			—	—																		蝶番式	
		HKB-1S	1070			—	—																			蝶番式
散水栓用	T-6	MKHY-6	1071					—	—																	
										—	—															
	歩行	HKB-3a	1072			—																				
		HKB-3S	1072			—																				
		HKB-3C	1072			—																				

各種規格対照表

関連規格 規格名称	記号	該当製品		
		製品符号	呼称	ページ
国土交通省大臣官房官庁営繕部 公共建築設備工事標準図 (機械設備工事編) 平成31年版	MB-1	HMB-1S	—	1069
	MB-2	HMB-2S	—	1069
	MB-3	HMB-3S	—	1069
	B-1	HKB-1S	—	1070
	MHA-P	MKHY-6	300(角)、450(角)	1071
空気調和・衛生工学会 SHASE-S209-2009	1500K	MKHY-6	300(角)、450(角)	1071

関連規格 規格名称	記号	該当製品		
		製品符号	呼称	ページ
日本鑄鉄ふた・ 排水器具工業規格 (JCW)	JCW105 MB-1	HMB-1S	—	1069
	JCW105 MB-2	HMB-2S	—	1069
	JCW105 MB-3	HMB-3S	—	1069
	JCW103 B-1	HKB-1S	—	1070
	JCW103 MHA-P	MKHY-6	300(角)、450(角)	1071
公共建築協会評価対象品		HKB-1S	—	1070
		MKHY-6	300(角)、450(角)	1071

量水器用鉄蓋

HMB-1S

蝶番式
公共建築設備工事標準図
JCW105 MB-1

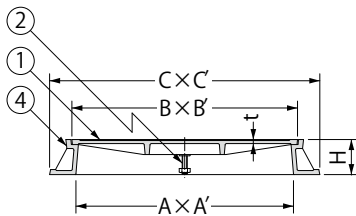
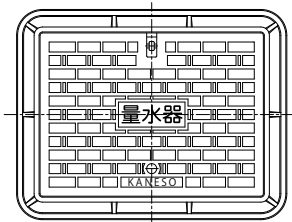

HMB-2S

公共建築設備工事標準図
JCW105 MB-2

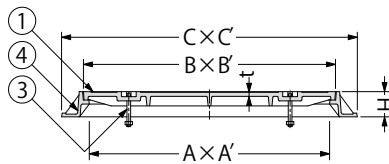
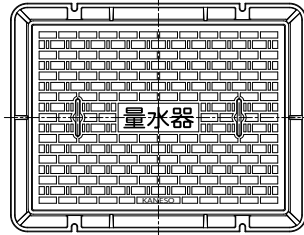

HMB-3S

公共建築設備工事標準図
JCW105 MB-3

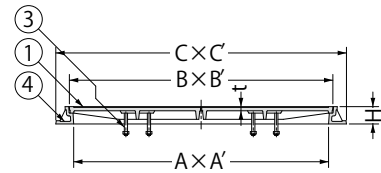
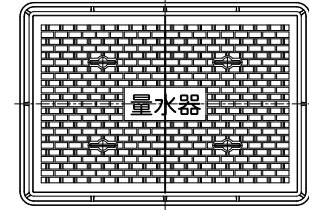

部品構成

- ①蓋 材質：FC200
処理：樹脂系塗装
- ②蝶番 材質：SS400
処理：樹脂系塗装
- ③把手 材質：SS400
処理：溶融亜鉛めっき
- ④枠 材質：FC200
処理：樹脂系塗装

フックボルト取付寸法 (HMB-2S)

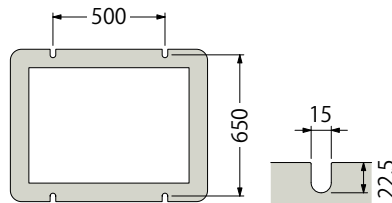

受枠の固定は受枠の変形・破損を防ぐため、手締めで均等に締め込んでください。

寸法表

<単位:mm>

製品符号	量水器の呼び径	A	A'	B	B'	C	C'	H	t
HMB-1S	25~ 32	435	315	450	325	540	420	70	6
HMB-2S	40~ 65	715	515	750	550	880	680	75	12
HMB-3S	80~150	1105	715	1142	764	1260	880	75	16

質量・破壊荷重・適用荷重

<接触圧子: φ150>

製品符号	質量	破壊荷重	適用荷重
HMB-1S	19kg	20kN (約2,041kgf) 以上	T-2
HMB-2S	91	20kN (約2,041kgf) 以上	T-2
HMB-3S	190	20kN (約2,041kgf) 以上	T-2

鎖寸法

<単位:mm>

製品符号	寸法	備考
HMB-2S	B型 φ6×500	—
HMB-3S	B型 φ6×800	2本/1セット

◆設計情報

JCW規格:
日本鋳鉄ふた・排水器具工業会規格

鋳出文字は「量水器」が標準タイプです。

[HMB-1S]

適合量水器用は、国土交通省型MC-1です。

[HMB-2S]

適合量水器用は、国土交通省型MC-2です。

[HMB-3S]

蓋2枚割です。
適合量水器用は、国土交通省型MC-3です。

◆注文・発注情報

盗難防止用鎖付も製作可能です。鎖が必要な場合は、「鎖付」とご指示ください。

止水弁用筐

HKB-1

蝶番式

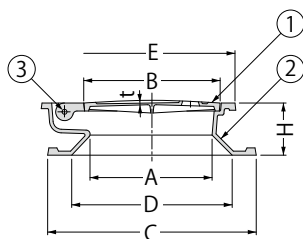
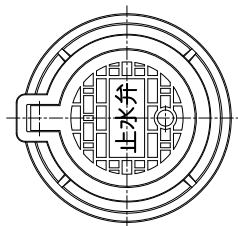

HKB-1S

蝶番式
公共建築設備工事標準図
JCW103 B-1
公共建築協会評価対象品

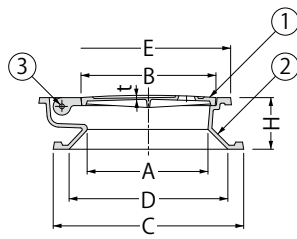
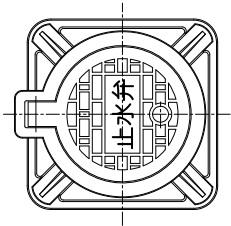

部品構成

- ①蓋 材質：FC200
処理：樹脂系塗装
- ②枠 材質：FC200
処理：樹脂系塗装
- ③ヒンジ 材質：SS400
処理：樹脂系塗装

寸法・質量表〔HKB〕

<単位:mm>

製品符号	止水弁の呼び径	A	B	C	D	E	H	t	質量
HKB-1	40以下	150	170	260	200	210	65	3	5kg
HKB-1S				240					

◆設計情報

〔HKB-1S〕
JCW規格：
日本鑄鉄ふた・排水器具工業会規格

◆注文・発注情報

車両が通行する場所には適しません。

〔HKB〕

鑄出文字は、HKB-1・HKB-1S全て 止水弁が標準タイプです。

- ルーフドレン
- システムドレン
- フローハッチマシソハッチ
- ラインピット
- クリーンピット
- 排水ユニット
- スクリーナー
- フロアルーパー
- スマートソットスマートトラフ
- ステンレス製玄関マット
- 自動ドアガード
- EXジョイント
- 仕口ダンパー
- 屋上緑化関連製品
- ガーデンエッジ
- ガーデングレート
- 環境配慮関連製品
- 車止め
- 鉄蓋
- みぞ蓋
- 床板用グレーチング
- グリース阻集器
- 床排水金物通気金物
- 上水道用鉄蓋
- 誘導用マーカ
- 資料編

止水弁用鉄蓋
簡易密閉形(簡易防水・防臭形)

MKHY-6 (角)

鑄出文字「止水弁」入り
公共建築設備工事標準図
JCW103 MHA-P
SHASE-S209
公共建築協会評価対象品

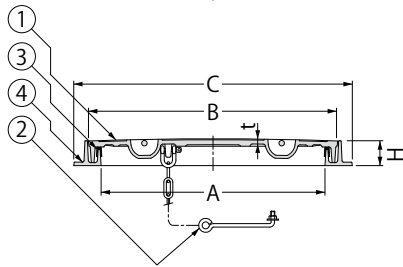
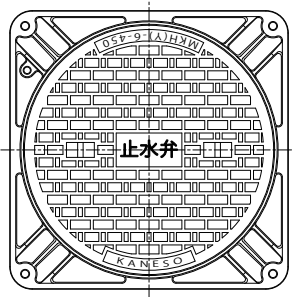

フックボルト取付寸法

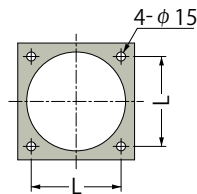

部品構成

- ①蓋 材質：FC200
処理：樹脂系塗装
- ②鎖 材質：SWRM
処理：溶融亜鉛めっき
- ③パッキン 材質：クロロプレンゴム
- ④枠 材質：FC200
処理：樹脂系塗装

別売部品

- ・開閉ハンドル **B型** (713ページ参照)
- ・**A**キャップ (713ページ参照)

寸法表

<単位:mm>

呼称	止水弁の呼び径	A	B	C	H	t	L	鎖B型
300	50~80	300	350	410	50	7	357	φ6×300
450	100~200	450	500	560		8	498	φ6×500

受枠の固定は受枠の変形・破損を防ぐため、手締めで均等に締め込んでください。

上水道用鉄蓋

◆設計情報

JCW規格：
日本鑄鉄ふた・排水器具工業会規格

◆注文・発注情報

盗難防止用鎖の有無は、下記要領で指示ください。

鎖なし→ **MKHY-6-300(角)-a** 止水弁
鎖つき→ **MKHY-6-300(角)-b** 止水弁

質量・破壊荷重・適用荷重

<加重体：φ170>

呼称	質量	破壊荷重	適用荷重
300	15kg	60kN(約6,123kgf)以上	T-6
450	30		

- ルーフドレン 
- システムドレン 
- フローハッチ
マシソハッチ 
- ラインピット 
- クリーンピット 
- 排水ユニット 
- スクリーナー 
- フロアルーパー 
- スマートソケット
スマートソケット 
- ステンレス製
玄関マット 
- 自動ドア
ガード 
- EX
ジョイント 
- 仕口
ダンパー 
- 屋上緑化
関連製品 

HKB-3a

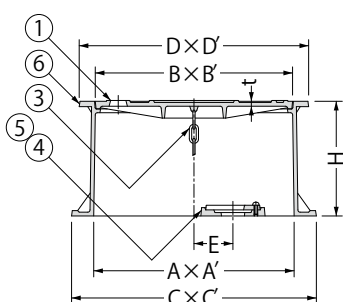
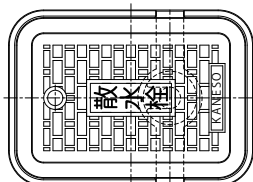

HKB-3S 鍵付

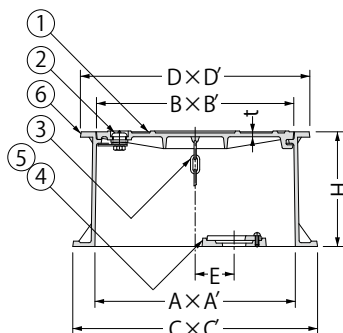
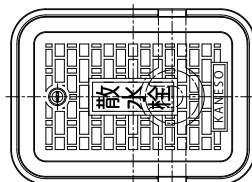

HKB-3C

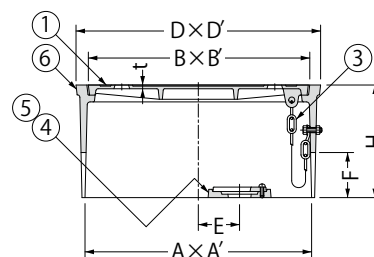
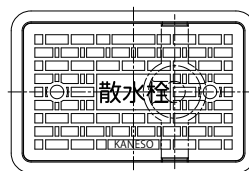

部品構成

- ①蓋 材質：FC200 処理：樹脂系塗装
- ②錠 材質：CAC202 (HKB-3S) 処理：クロームめっき
- ③鎖 材質：SWRM 処理：電気亜鉛めっき
- ④固定金具A 材質：FC200 処理：樹脂系塗装
- ⑤固定金具B 材質：FC200 処理：樹脂系塗装
- ⑥枠 材質：FC200 処理：樹脂系塗装

◆注文・発注情報

車両が通行する場所には適しません。

鋳出文字は「散水栓」が標準タイプです。

〔HKB-3S〕(鍵付)
公園・学校・コミュニティ広場など、管理者
だけ開閉可能にしたい場所でご使用くだ
さい。

〔HKB-3C〕
「量水器」の鋳出を行った場合は、固定金具
は付属しません。

寸法・質量表

<単位:mm>

製品符号	散水栓の 呼び径	A	A'	B	B'	C	C'	D	D'	E	F	H	t	質量	鎖
HKB-3a	13~20	262	172	258	168	320	230	300	210	45	—	150	5	11kg	φ4×300
HKB-3S		302	192	293	183	—	—	326	216	55	60	—	3.5	12	
HKB-3C		—	—	—	—	—	—	—	—	—	—	—	—	—	

HKB-3C 納まり図

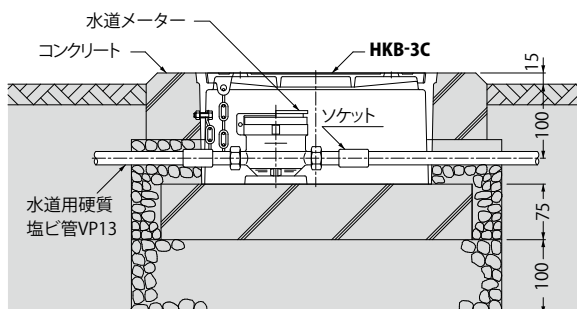

- 上水道用
鉄蓋 
- 誘導用
マーカー 
- 資料編 